



XML Schema: Strukturen und Datentypen

<http://www.w3.org/TR/xmlschema-1>

<http://www.w3.org/TR/xmlschema-2>



Warum reichen DTD nicht?



- Attribute
 - Keine selbständigen Objekte, nur lokal einem Objekt zugeordnet
 - Keine Gruppenbildung möglich
- Elemente
 - Keine Defaultbelegung möglich, Inhalt nicht validierbar
 - Keine Wiederholungsfaktoren
 - Gruppenbildung nur indirekt möglich
 - Nur global wirksame Deklarationen möglich
- Beide
 - Typisierung nicht ausreichend
 - Keine benutzerdefinierten Typen
 - Syntax erfordert speziellen Markup
 - Namespace-Konzept nicht integriert
 - Komplexe Strukturen, objektorientiertes Vorgehen schlecht unterstützt



Schema - welches Schema?



- XML DTD
 - Seit langer Zeit die gemeinsame Grundlage
 - Herkunft SGML
- XDR (XML-Data Reduced)
 - Microsoft-Standard, älter als W3C XML Schema
 - z.B. in MSXML 3.0, BizTalk, SQL 2000
 - wird nun zunehmend verdrängt von W3C XML Schema
- Schematron
 - Regelbasierter Ansatz, z.B. zur Abbildung komplexer Abhängigkeiten zwischen Elementen. Gut mit XPath und XSLT vereinbar.
 - Gut kombinierbar mit W3C XML Schema
 - Standardisierungsprozess:
 - ISO/IEC 19757 - DSDL Document Schema Definition Language - Part 3: Rule-based validation - Schematron
 - Siehe auch: <http://www.ascc.net/xml/resource/schematron/>



Schema - welches Schema?



- **Examplotron**

- Einfacher, aber wirksamer Ansatz - allerdings mit nur eingeschränkten Möglichkeiten
- Ausgehend von „Beispielinstanzen mit Zusätzen“
- Diese werden nach RELAX NG zur Validierung übersetzt
- Siehe auch: <http://examplotron.org>

- **RELAX NG**

- Zusammenfassung zweier Schema-Sprachen: RELAX und TREX
- Große Ähnlichkeit zu W3C XML Schema, z.B. XML Syntax
- Formaler (im math. Sinn), frei von einigen komplizierten Eigenschaften von W3C XML Schema
- Erwartet die Definition zulässiger Elemente und Attribute in den Dokumentinstanzen
- Datentypen von W3C XML Schema können verwendet werden
- Siehe auch: <http://relaxng.org>, <http://relaxng.org/tutorial-20011203.html>



Von der DTD zum Schema

Ein beispiel-orientierter „Einstieg“



Vorbemerkungen



- Dieser Abschnitt führt wesentliche Schema-Konstrukte anhand von Beispielen ein („induktive“ Methode).
- Diese werden erst einmal nur vorgestellt (und mündlich diskutiert), nicht systematisch abgeleitet. Der Sinn ist, einen „Vorgeschmack“ auf und ersten Eindruck von XML Schema zu erhalten.
- Da wir die Möglichkeiten der DTD kennen, erklären sich die Schema-Bespiele fast von selbst, wenn sie exakt nachbilden, was ein bestimmtes DTD-Konstrukt leistet.
- Weitergehende Möglichkeiten von XML Schema sowie eine - zumindest stellenweise - vollständige, „deduktive“ Erschließung ist späteren Abschnitten vorbehalten.



1. Dokumententyp-Deklaration, Verbindung zur XML-Instanz, genereller Aufbau eines Schema-Dokuments
2. Elementtyp-Deklarationen
 - EMPTY (nur Attribute)
 - ANY
 - Children (Sequence, Choice)
 - Mixed
3. Attributlisten-Deklarationen
 - StringType (CDATA)
 - TokenizedType (ID, IDREF, IDREFS, ENTITY ENTITIES, NMTOKEN, NMTOKENS)
 - EnumeratedType (Enumeration, NotationType)
 - Attribut-Defaults (#IMPLIED, #REQUIRED, (#FIXED) default_val.)
4. NOTATION-Deklaration (SYSTEM, PUBLIC)



Von DTD zu Schema



- Arbeiten mit DTD

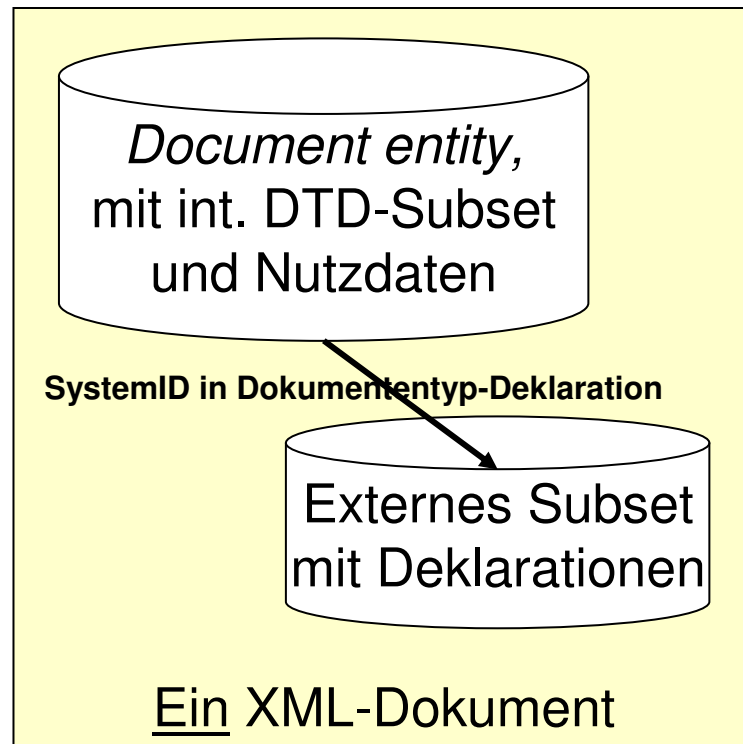

- Arbeiten mit Schema

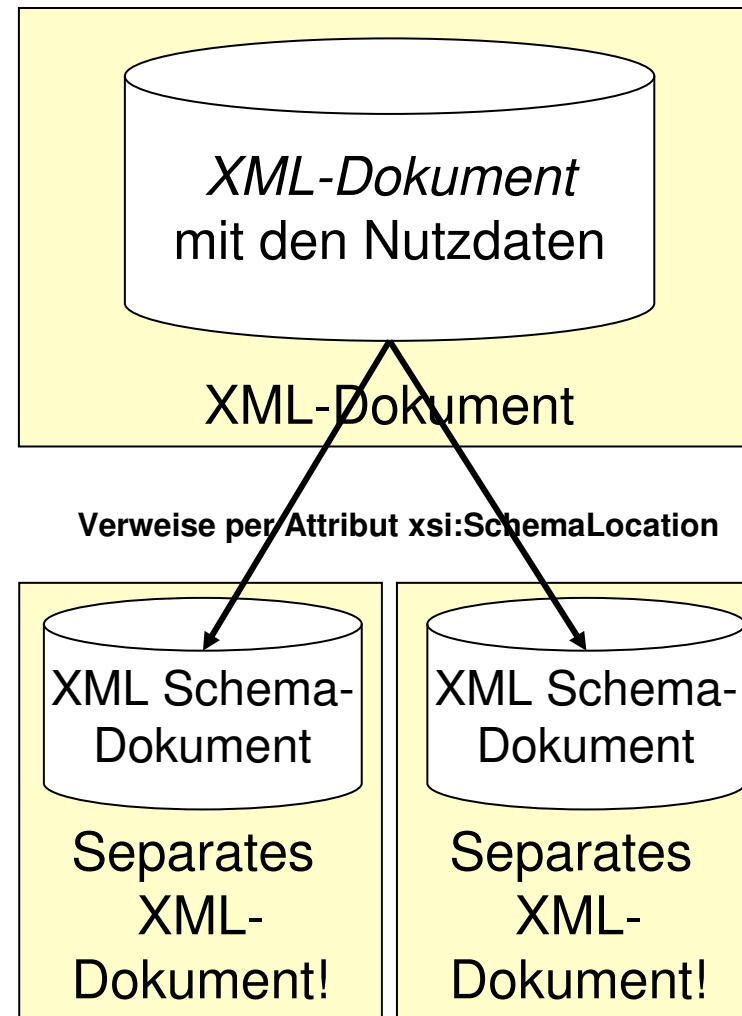



Dokumententyp-Deklaration



- Die Dokumententyp-Deklaration entfällt bzw. kann entfallen!
- Statt dessen vergibt man „*hints*“ (Hinweise) mittels spezieller globaler Attribute an einen Schema-Validierer:
- Bisher: DTD-Einbindung

```
<!DOCTYPE Dozent SYSTEM "dozent.dtd" [ ... ]>
```

- Nun (auch zusätzlich): XML Schema-Einbindung

```
<Dozent  
  xmlns="http://fbi.fh-wi.de/~werntges/ns/dozent"  
  xmlns:xsi="http://www.w3.org/2001/XMLSchema-instance"  
  xsi:schemaLocation=  
    "http://fbi.fh-wi.de/~werntges/ns/dozent dozent.xsd">
```

- Man beachte die paarweise Auflistung von Namespace-URI und URL in `xsi:schemaLocation`.
- Grundsätzlich lassen sich auch mehrere solche Schema-Paare angeben - alles in *einem* Attributwert!



- Übung zur Selbstkontrolle:
 - Erweitern Sie das folgende XHTML 1.1-Dokument mit SVG-Anteilen so, dass es mit den Schemata für beide Standards validiert werden kann.
 - Nehmen Sie an, dass die Schemata für XHTML 1.1 in Datei `xhtml11.xsd` und für SVG in Datei `svg10.xsd` im Arbeitsverzeichnis vorliegen.

```
<?xml version="1.0" encoding="iso-8859-1" ?>
<html
  xmlns="http://www.w3.org/1999/xhtml" xml:lang="de"
  xmlns:svg="http://www.w3.org/2000/svg">
  <head>
    <title>Text z.B. für den Fensterbalken</title>
  </head>
  <body>
    <p>
      SVG Quellcode, im XHTML-Quellcode eingebettet:
    </p>
    <svg:svg width="280" height="280">
      <!-- SVG-Inhalt! -->
    </svg:svg>
  </body>
</html>
```



Aufbau eines Schema-Dokuments



- Schema-Dateien sind eigenständige XML-Dokumente, und zwar Exemplare des Dokumenttyps „schema“ aus einem reservierten Namensraum.
- Sie sind KEINE externen *entities* der beschriebenen XML-Dokumentexemplare!
- XML Schema-Rahmen:

```
<?xml version="1.0" encoding="UTF-8"?>
<xsd:schema
  xmlns:xsd="http://www.w3.org/2001/XMLSchema"
  targetNamespace=
    "http://fbi.fh-wi.de/~werntges/ns/dozent"
  xmlns:target="http://fbi.fh-wi.de/~werntges/ns/dozent"
  elementFormDefault="qualified">
  <!-- <xsd:element>, <xsd:attribute>, <xsd:group> ... -->
</xsd:schema>
```



- `<?xml ... ?>`
 - Die normale XML-Deklaration (optional)
- `xmlns:xsd = "..."`
 - Eine verbreitete Konvention zur Bezeichnung des Namensraums von XML Schema. Siehe auch vereinfachtes Beispiel weiter unten.
- `targetNamespace = "..."`
 - Der Namensraum, für den das im Folgenden definierte „Vokabular“ bestimmt ist, i.d.R. der Ihrer Dokumentinstanz
- `xmlns:target = "..."`
 - Ein lokal definiertes Namensraum-Präfix, das benötigt wird, um in der Schema-Datei auf hier deklarierte Elemente verweisen zu können.
- `elementFormDefault = "qualified"`
(default wäre "unqualified")
 - Bewirkt „normales“ Namensraum-Verhalten, verhindert die gemischte Verwendung von Elementen mit und ohne Namensraum



Schema-Dokument mit *default*-Namensraum



- Häufig wird der Namensraum von XML Schema zum *default* in Schemainstanzen erklärt, um so zahlreiche Präfixes zu vermeiden.
- Beispiel:

```
<?xml version="1.0" encoding="UTF-8"?>
```

```
<schema
```

```
xmlns = "http://www.w3.org/2001/XMLSchema"
```

```
targetNamespace =
```

```
"http://fbi.fh-wi.de/~werntges/ns/dozent"
```

```
xmlns:target =
```

```
"http://fbi.fh-wi.de/~werntges/ns/dozent"
```

```
elementFormDefault="qualified">
```

```
<!-- <element>, <attribute>, <group> ... -->
```

```
</schema>
```

```
— ...
```



- #PCDATA

(nur Freitext, häufiger Spezialfall von Mixed)

- DTD:

```
<!ELEMENT Vorname (#PCDATA)>
```

- XML Schema:

```
<xsd:element  
  name="Vorname"  
  type="xsd:string"/>
```

- Bemerkungen:

Der eingebaute Datentyp „string“ kommt der Bedeutung von #PCDATA sehr nahe.

Neu: Datentyp-Konzept !



Elementtyp-Deklaration



- ANY (beliebige Inhalte, eher „pathologisch“)

- DTD:

```
<!ELEMENT Container ANY>
```

- XML Schema:

```
<xsd:element name="Container">
```

```
  <xsd:complexType>
```

```
    <xsd:any namespace="##any"
```

```
      processContents="lax"
```

```
      minOccurs="0"
```

```
      maxOccurs="unbounded" />
```

```
  </xsd:complexType>
```

```
</xsd:element>
```



- EMPTY (nur Attribute)

- DTD:

- ```
<!ELEMENT Beschäftigungsverhältnis EMPTY>
<!ATTLIST Beschäftigungsverhältnis Art ... >
```

- XML Schema:

- ```
<xsd:element name="Beschäftigungsverhältnis">
  <xsd:complexType>
    <xsd:attribute name="Art" type="..." />
  </xsd:complexType>
</xsd:element>
```

- Bemerkungen:

- Kurzschreibweise! Ausgelassen (vor *attribute*) wurde:

- ```
<xsd:complexContent>
<xsd:restriction base="xsd:anyType">
```

- Siehe auch: *XML Schema Tutorial*, „2.5.3 Empty Content“





# Elementtyp-Deklaration

---



- Children (hier nur direkte Unterelemente)

- DTD:

```
<!ELEMENT Name (Vorname, Nachname)>
```

- XML Schema:

```
<xsd:element name="Name">
 <xsd:complexType>
 <xsd:sequence>
 <xsd:element ref="target:Vorname"/>
 <xsd:element ref="target:Nachname"/>
 </xsd:sequence>
 </xsd:complexType>
</xsd:element>
```

- Bemerkungen:

Elemente „Vorname“ und „Nachname“ werden separat deklariert.



# Elementtyp-Deklaration

---



- Mixed, Choice

- DTD:

- `<!ELEMENT abstract (#PCDATA|emph|quot) *>`

- XML Schema:

- `<xsd:element name="abstract">`
    - `<xsd:complexType mixed="true">`
      - `<xsd:choice minOccurs="0"`
        - `maxOccurs="unbounded">`
          - `<xsd:element ref="target:emph"/>`
            - `<xsd:element ref="target:quot"/>`
          - `</xsd:choice>`
        - `</xsd:complexType>`
      - `</xsd:element>`

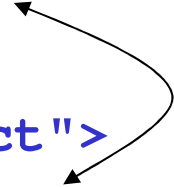



# Attributtyp-Deklaration



- StringType

- DTD:

```
<!ATTLIST elem attname CDATA #IMPLIED>
```

- XML Schema:

```
<xsd:attribute
 name="attname"
 type="xsd:string"
 use="optional"/> <!-- oder: "required" -->
```

- Bemerkungen:

- Attribute in XML Schema können ähnlich wie Elemente lokal oder global eigenständig deklariert werden.
- Ihre Zuordnung zu Elementen erfolgt über den Kontext ihrer Einbindung in einen `complexType`.



## Vorgriff: `<complexType>`

---



Erweiterung eines nicht-leeren Elements mit einfachem Datentypen um ein Attribut:

```
<xs:element name="width">
 <xs:complexType>
 <xs:simpleContent>
 <xs:extension base="xs:nonNegativeInteger">
 <xs:attribute name="unit" type="xs:NMTOKEN"/>
 </xs:extension>
 </xs:simpleContent>
 </xs:complexType>
</xs:element>
```

Anwendung:

```
<width unit="cm">25</width>
```



- TokenizedType

- DTD:

```
<!ATTLIST elem id ID #REQUIRED>
```

- XML Schema:

```
<xsd:attribute
 name="id"
 type="xsd:ID"
 use="required" />
```

- Bemerkungen:

- In XML Schema sind die aus DTD bekannten einfachen „Token-artigen“ Datentypen direkt verfügbar:

```
ID, IDREF, IDREFS, NMTOKEN, NMTOKENS,
ENTITY, ENTITIES.
```



# Attributtyp-Deklaration



- EnumeratedType (NotationType, Enumeration)

– DTD:

```
<!ATTLIST Today my-date-fmt NOTATION
 (ISODATE|EUDATE) #REQUIRED>
```

– XML Schema:

```
<xsd:attribute
 name="my-date-fmt "
 type="target:dateNotation"
 use="required" />
```

Zwei Aussagen erforderlich:  
• Nur eine NOTATION als Wert  
 zugelassen  
• Auswahl aus Liste zulässiger  
 Werte

- Bemerkungen:

– In XML Schema lassen sich eigene Datentypen aus den eingebauten ableiten und dann wie gewohnt verwenden.



# Attributtyp-Deklaration

---



- Ableitung eines eigenen Datentypen, hier: Auswahlliste

- DTD:

```
<!ATTLIST Vorlesung Wochentag
 (Montag|Dienstag|...|Sonntag) #IMPLIED>
```

- XML Schema:

```
<xsd:simpleType name="WochentagTyp">
 <xsd:restriction base="xsd:string">
 <xsd:enumeration value="Montag"/>
 ...
 <xsd:enumeration value="Sonntag"/>
 </xsd:restriction>
</xsd:simpleType>
```



# Attributtyp-Deklaration

---



- Ableitung eines eigenen Datentypen, hier: Auswahlliste von NOTATIONS

– DTD:

```
<!ATTLIST Today my-date-fmt NOTATION
 (ISODATE|EUDATE) #REQUIRED>
```

– XML Schema:

```
<xsd:simpleType name="dateNotation">
 <xsd:restriction base="xsd:NOTATION">
 <xsd:enumeration value="ISODATE"/>
 <xsd:enumeration value="EUDATE"/>
 </xsd:restriction>
</xsd:simpleType>
```





- Default-Deklarationen in XML-Schema

a) #REQUIRED, #IMPLIED:

`<xsd:attribute>` kennt das Attribut **use**

Zulässige Werte: "required", "optional", ferner "prohibited"  
(etwa zum gezielten Blockieren / Reservieren)

b) „Echte“ Defaultwert-Belegung, optional mit „#FIXED“:

`<xsd:attribute>` kennt die Attribute **default** und **fixed**

Diese werden einfach – alternativ – mit dem gewünschten  
Defaultwert belegt. Also: Nie gleichzeitig „default“ und „fixed“  
verwenden!



- Default-Deklarationen in XML-Schema, Beispiel:

- DTD:

```
<!ATTLIST elem attname1 CDATA "myDefaultValue"
 attname2 CDATA #FIXED "fixedValue">
```

- XML Schema:

```
<xsd:attribute
 name="attname1"
 type="xsd:string"
 default="myDefaultValue"/>

<xsd:attribute
 name="attname2"
 type="xsd:string"
 fixed="fixedValue"/>
```



- SYSTEM vs. PUBLIC

- DTD:

```
<!NOTATION ISODATE SYSTEM
 "http://www.iso.ch/date_specification">
```

```
<!NOTATION DOCTYPE PUBLIC
 "-//OASIS//DTD DocBook V3.1//EN"
 "docbook/3.1/docbook.dtd">
```

- XML Schema:

```
<xsd:notation name="ISODATE"
 system =
 "http://www.iso.ch/date_specification"/>
```

```
<xsd:notation name="DOCTYPE"
 system="docbook/3.1/docbook.dtd"
 public="-//OASIS//DTD DocBook V3.1//EN"/>
```



- Elemente von XML-Schema, bisher:
  - element
  - attribute
  - notation
  - simpleType, complexType
  - any, complexContent
  - restriction
  - enumeration, sequence, choice



# Datentypen in XML Schema

Vordefinierte Datentypen

„DT4DTD“

Ableitung eigener Datentypen



- Datentypen lassen sich gut mit mengentheoretischen Begriffen beschreiben:
  - Formal ist jeder Datentyp ein Triplett (3-Tupel)

**(Wertemenge, lexikalische Menge, Facettenmenge)**

- **Wertemenge  $W$** 
  - Die i.a. diskrete Menge der (abstrakten) Werte, die der Datentyp annehmen kann.
  - Definierbarkeit von  $W$ 
    - axiomatisch
    - durch explizite Aufzählung ihrer Elemente
    - durch Ableitung (Untermenge, Mengendifferenz) von (einer) gegebenen anderen Wertemenge(n)
    - durch Kombinationen mehrerer gegebener Wertemengen (Bildung der Vereinigungsmenge sowie von Listen aus Elementen anderer Mengen)



- **Lexikalische Menge L**

- Die Menge der Symbole, aus denen die Wertemenge abgeleitet wird.
- Jedem Element der Wertemenge entspricht mindestens ein Element der lexikalischen Menge.
- Beispiel:
  - 100, 100.00, 1e2 sind drei Elemente der lexikalischen Menge des Datentyps „float“ und meinen dasselbe Wertemengenelement 100.
- „Kanonische Darstellung“:
  - Eine Untermenge von L, bijektiv zu W
  - Für jeden Datentypen benötigt man angepasste Regeln zur Festlegung der Kanonischen Darstellung. Einzelheiten s. *XML Schema: Datatypes*.



- **Facettenmenge**

- Die Facettenmenge eines Datentypen besteht aus fundamentalen und (optionalen) einschränkenden Facetten.

- **Fundamentale Facette:**

Eine abstrakte Eigenschaft zur semantischen Charakterisierung der Elemente der Wertemenge  $W$ . Es gibt folgende 5 Arten:

|                    |                                                                         |
|--------------------|-------------------------------------------------------------------------|
| <i>equal</i>       | Sei $a$ und $b$ aus $W$ . Dann ist $a=b$ , $a \neq b$ immer ermittelbar |
| <i>ordered</i>     | Sei $a$ und $b$ aus $W$ . Dann ist $a < b$ immer ermittelbar, etc.      |
| <i>bounded</i>     | Es lassen sich obere/untere Grenzen von $W$ benennen                    |
| <i>cardinality</i> | $W$ ist „endlich“ oder „abzählbar unendlich“                            |
| <i>numeric</i>     | $W$ besteht aus numerischen Werten                                      |

Überraschung online!

Details: Tabelle in C.1 von *XML Schema: Datatypes* ordnet jedem vordefinierten Datentypen die Werte dieser Facetten zu.

- **Einschränkende Facette:**

Eine optionale Einschränkung der zulässigen Wertemenge

W3C XML Schema kennt 12 einschränkende Facetten.

Beispiel: „Erste Ziffer muss ‚1‘ sein“





# Datentypen: Drei Arten der Unterscheidung

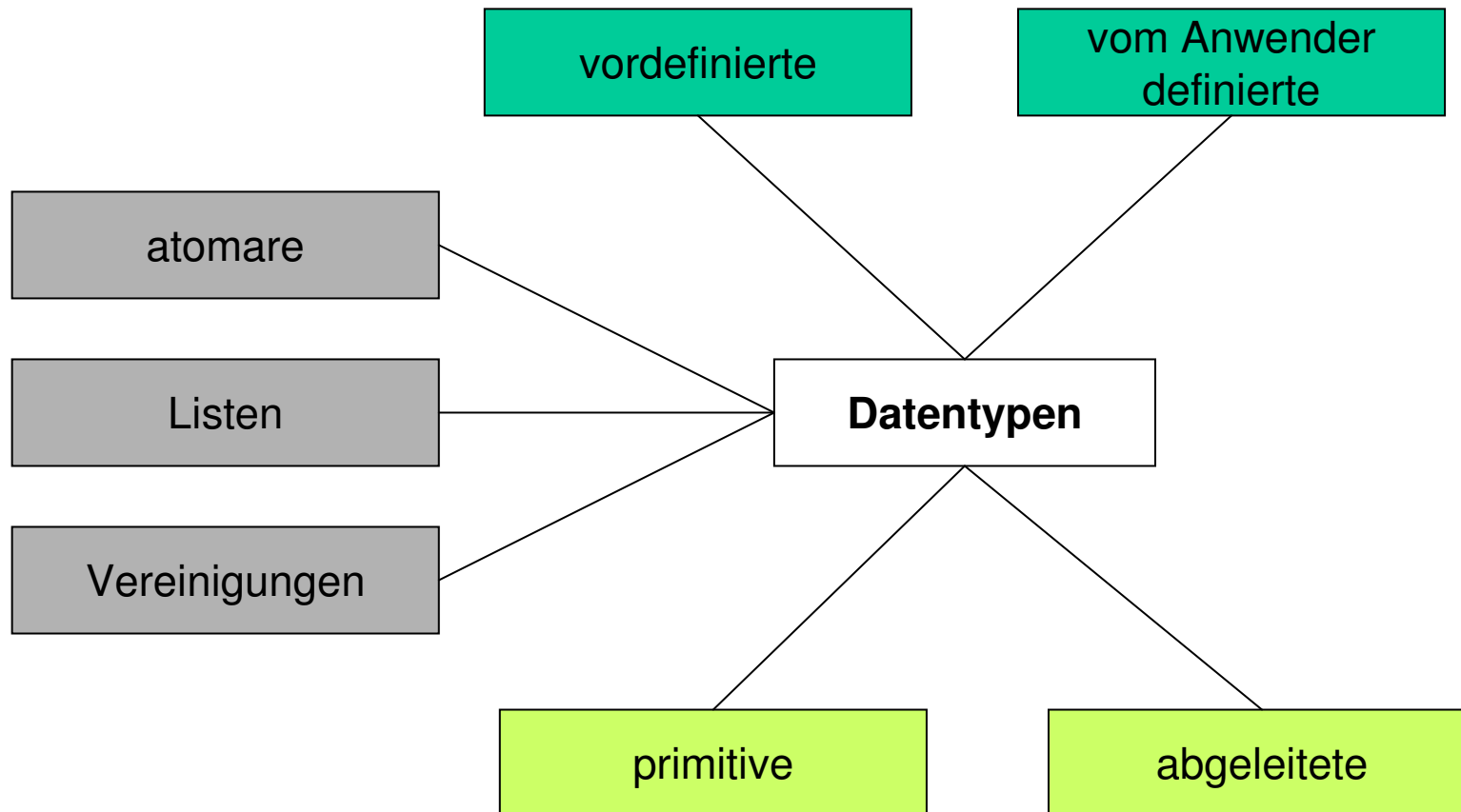



# Vordefinierte Datentypen

---



- W3C XML Schema besitzt zahlreiche vordefinierte **Datentypen**. Sie gliedern sich in **primitive** und **abgeleitete** Datentypen.
- Datentypen im hier vorgestellten Sinn beruhen auf
  - Konzepten aus ISO 11404 (sprachunabhängige Datentypen)
  - SQL-Datentypen
  - Datentypen gängiger Programmiersprachen wie Java
  - und natürlich Attributtypen von SGML/XML.
- Die primitiven Datentypen bilden die Grundlage aller abgeleiteten Datentypen - auch der eigenen.
  - Anwendern ist es nicht möglich, die Menge der primitiven Datentypen zu vergrößern.
  - Selbst definierte Datentypen sind stets abgeleitet.



- Primitive Datentypen

- Gewöhnliche Datentypen zur Programmierung

`string` entspricht CDATA

`boolean` `true, false, 1, 0`

`decimal` Dezimalzahlen beliebiger Genauigkeit  
min. 18 Stellen vor dem Dezimalzeichen (.)  
optional führendes Vorzeichen (+,-)

`float` *single precision* 32-bit, incl. der speziellen  
Werte 0, -0, INF, -INF, NaN  
`-1E4, 1267.43233E12, 12.78e-2, 12, INF`

`double` *double precision* 64-bit, analog *float*



- Primitive Datentypen (Forts.)

- XML-Datentypen

- anyURI** Zur Spezifikation von URIs, incl. *fragment identifiers* und XPointer-Ausdrücken

- QName** *Namespace-qualified name.*  
Basiert auf „Name“ aus XML 1.0 und „QName“ aus XML Namespaces.

- NOTATION** Analog zum gleichnamigen Attributtypen in XML DTDs.

- Binäre Datentypen

- hexBinary** Ziffern aus [0-9a-fA-F]. 1 byte = 2 hex-Ziffern  
„0FB7“ = 4023 dec.

- base64Binary** 3-nach-4 Codierung gemäß RFC 2045 Kap. 6.8 (MIME part 1). Zeichen aus [A-Za-z0-9+/] und =  
Bsp.: „00, 01, 02“ (hex) = „AAEC“ (base64)



- Primitive Datentypen (Forts.)
  - Zeitdauern (Basierend auf ISO 8601+Abweichungen)  
`duration` Beginnt immer mit „P“, gefolgt von einer Liste von Paaren aus Werten und *designators*:  
**P***n***Y***n***M***n***D***T***n****H***n***M***n***S**  
P-Teil: Y=*years*, M=*months*, D=*days*;  
T-Teil: H=*hours*, M=*minutes*, S=*seconds*

## Weitere Regeln und Beispiele zu *duration*:

*n* = *integer*, außer bei S (dort *decimal* erlaubt)

Teile mit *n*=0 können entfallen

Der ganze T-Teil kann ggf. entfallen, aber nicht „P“

`P1Y3M15DT2H50M3S` 1 Jahr 3 Monate 15 Tage 2 Std ... 3 Sek.

`-P120D` -120 Tage (man beachte das Vorzeichen)

`PT2H59M5.6S` eine gute Marathon-Zeit ...



- Primitive Datentypen (Forts.)
  - Zeitpunkte (auch basierend auf ISO 8601+Abweichungen)
    - `date` Im Format CCYY-MM-DD. Beispiele:
      - `2006-11-22` 22.11.2006
      - `-0133-06-01` 1.6.133 v. Chr.
    - `time` Im Format hh:mm:ss (Sekunden auch *decimal*)
      - `14:12:34.843` selbsterklärend

## Besonderheiten

Alle Ziffern (auch führende, auch Sekunden) müssen befüllt werden, ggf. mit „0“ - auch wenn sie nicht signifikant sind.

**Zeitzoneangaben** - per Postfix wie folgt:

`15:20:00Z` 15 Uhr 20 UTC / GMT

`15:20:00+01:00` 15 Uhr 20 in unserer Zeitzone

`15:20:00+03:30` 15 Uhr 20 Teheran-Zeit



# Vordefinierte Datentypen



- Primitive Datentypen (Forts.)

- Zeitpunkte (Forts.)

`dateTime`

Kombination aus date und time, separiert durch „T“. Beispiele:

`2006-11-22T14:15:23`

`2006-11-22T14:15:23-05:00`

- Regelmäßig wiederkehrende Zeitpunkte

`gDay`

Tag im Monat, Format: `---DD`

`---08`

Jeder 8. Tag eines Monats

`gMonth`

Monat im Jahr, Format: `--MM`

`--06`

Juni

`gMonthDay`

Kombination, Format: `--MM-DD`

`--12-24`

Heiligabend



- Primitive Datentypen (Forts.)

- Weitere, nun aber bestimmte Zeitpunkte

`gYear`

Ein bestimmtes Jahr, Format: CCYY

`2006`

Aktuelles Jahr

`-0333`

Jahr der Schlacht bei Issos

`gYearMonth`

Monat im Jahr, Format: CCYY-MM

`2006-11`

November des aktuellen Jahres

- Abweichungen von ISO 8601

- Minuszeichen erlaubt unmittelbar vor Werten von:

- duration, dateTime, date, gMonth, gYear

- Kein Jahr Null

- Der Jahreswert „0000“ ist nicht zulässig

- Jenseits von Jahr 9999

- dateTime, date, gYearMonth, und gYear akzeptieren auch mehr als 4-stellige Jahreswerte, gemäß ISO 8601 *Draft Revision*.





- **Abgeleitete Datentypen**

- Eingeschränkte numerische Datentypen

|                                 |                              |
|---------------------------------|------------------------------|
| <code>integer</code>            | decimal ohne Bruch-Anteil    |
| <code>positiveInteger</code>    | <code>integer &gt; 0</code>  |
| <code>negativeInteger</code>    | <code>integer &lt; 0</code>  |
| <code>nonPositiveInteger</code> | <code>integer &lt;= 0</code> |
| <code>nonNegativeInteger</code> | <code>integer &gt;= 0</code> |

- Computer-Wortlängen

|                                   |                                              |
|-----------------------------------|----------------------------------------------|
| <code>byte, unsignedByte</code>   | 8-bit, -128 ... 127 bzw. 0 ... 255           |
| <code>short, unsignedShort</code> | 16-bit, -32768 ... 32767 bzw.<br>0 ... 65535 |
| <code>int, unsignedInt</code>     | 32-bit, analog (s. XML Schema-2 3.3)         |
| <code>long, unsignedLong</code>   | 64-bit, analog                               |



- Abgeleitete Datentypen (Forts.)
  - Abgeleitete XML-Attributtypen
    - ID Analog XML 1.0 Attributtyp ID, entsprechend:  
IDREF, IDREFS  
ENTITY, ENTITIES  
NMTOKEN, NMTOKENS
  - Andere XML-Konstrukte
    - Name Gemäß XML 1.0 „Name“-Regel
    - language Gleiche Werte wie XML 1.0-Attribut `xml:lang`
    - NCName „No colon name“ - Gegenstück zu QName
    - normalizedString weist den XML-Prozessor an, den Stringinhalt zu normieren, analog zur Normierung von CDATA-Attributwerten (*white space* zu *space*)
    - token strengere Normierung, analog zu NMTOKEN



# Abstammung der primitiven Datentypen

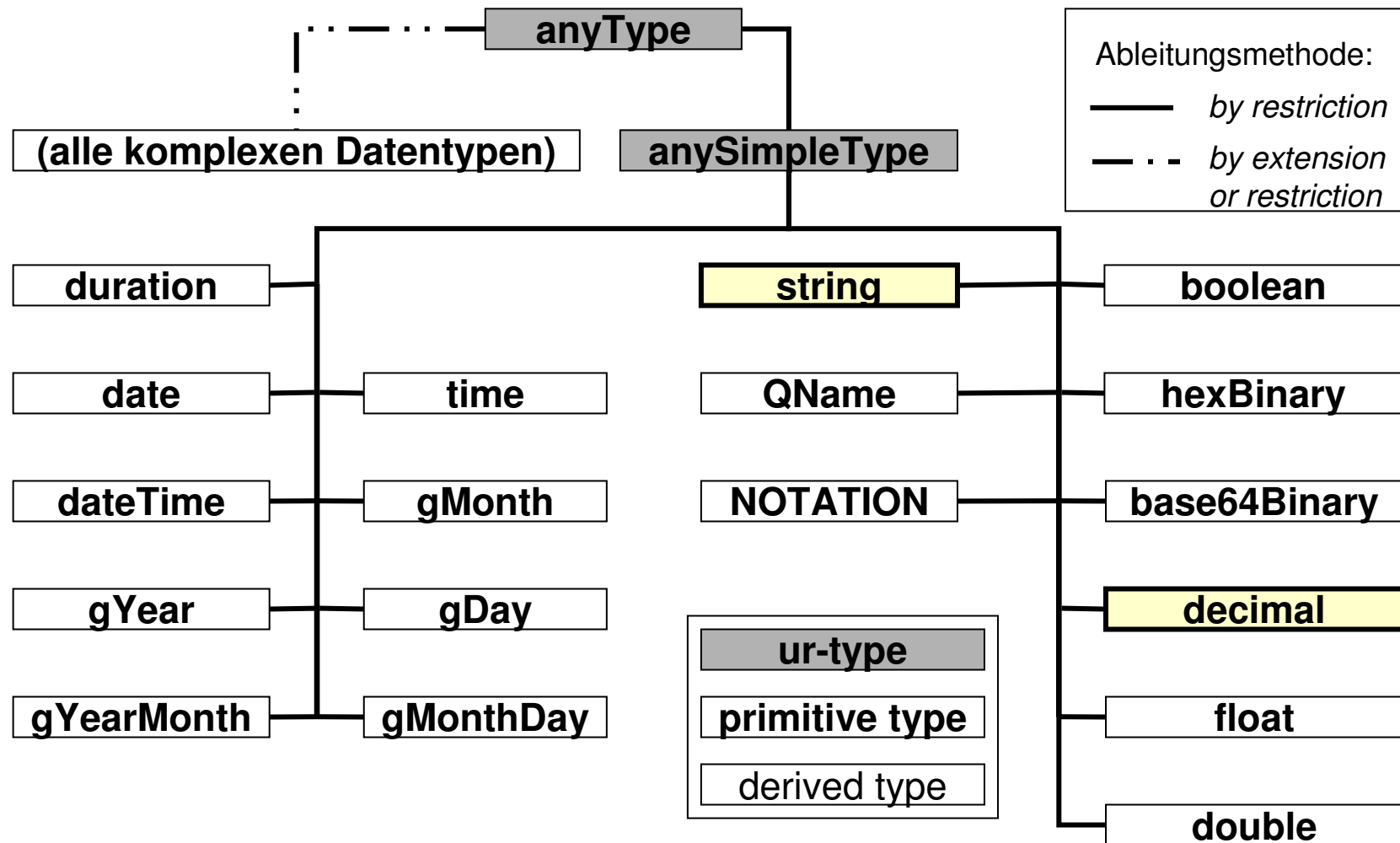



# Vordefinierte Datentypen



Primitiver Datentyp (Basis):

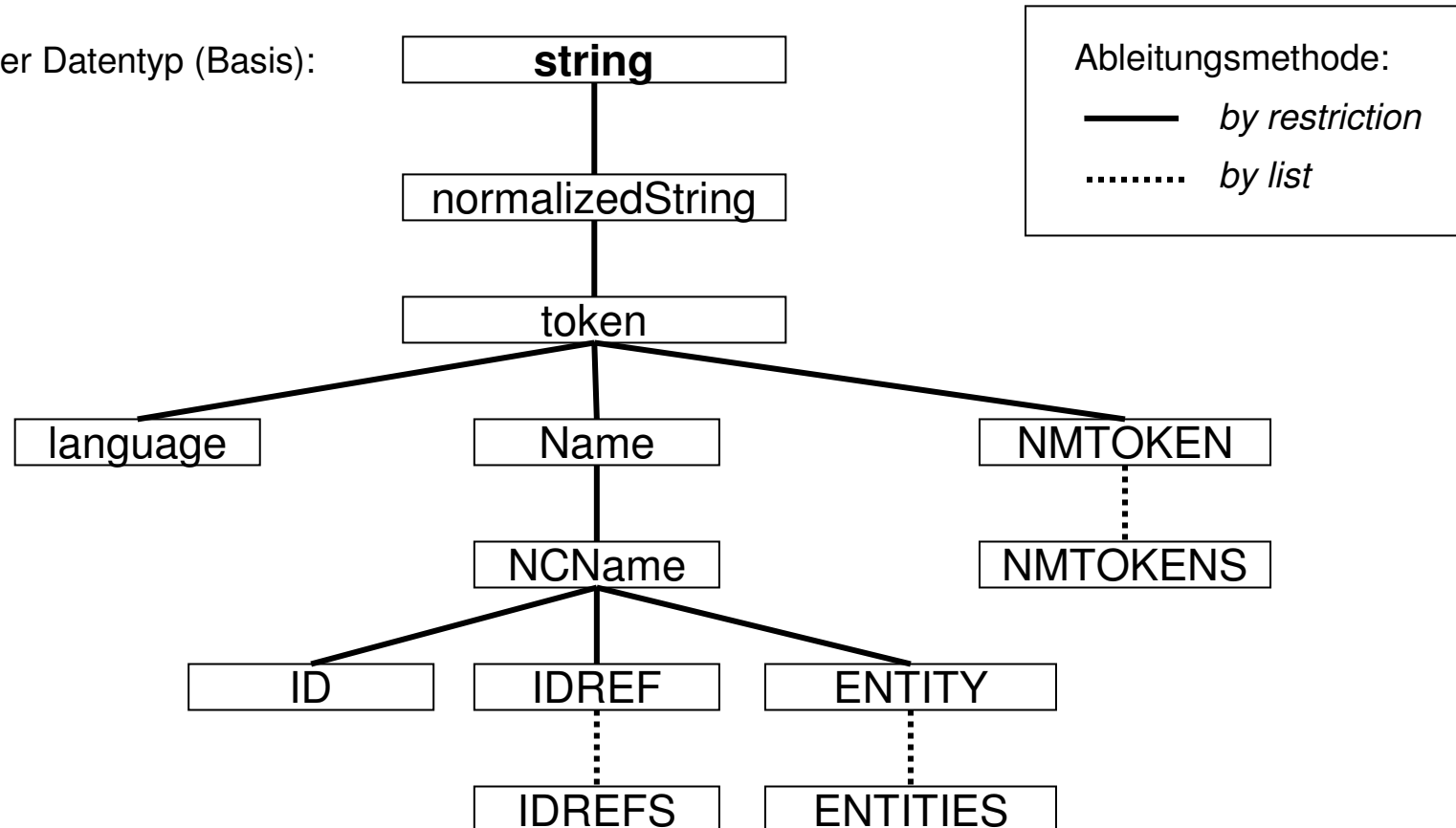



# Vordefinierte Datentypen

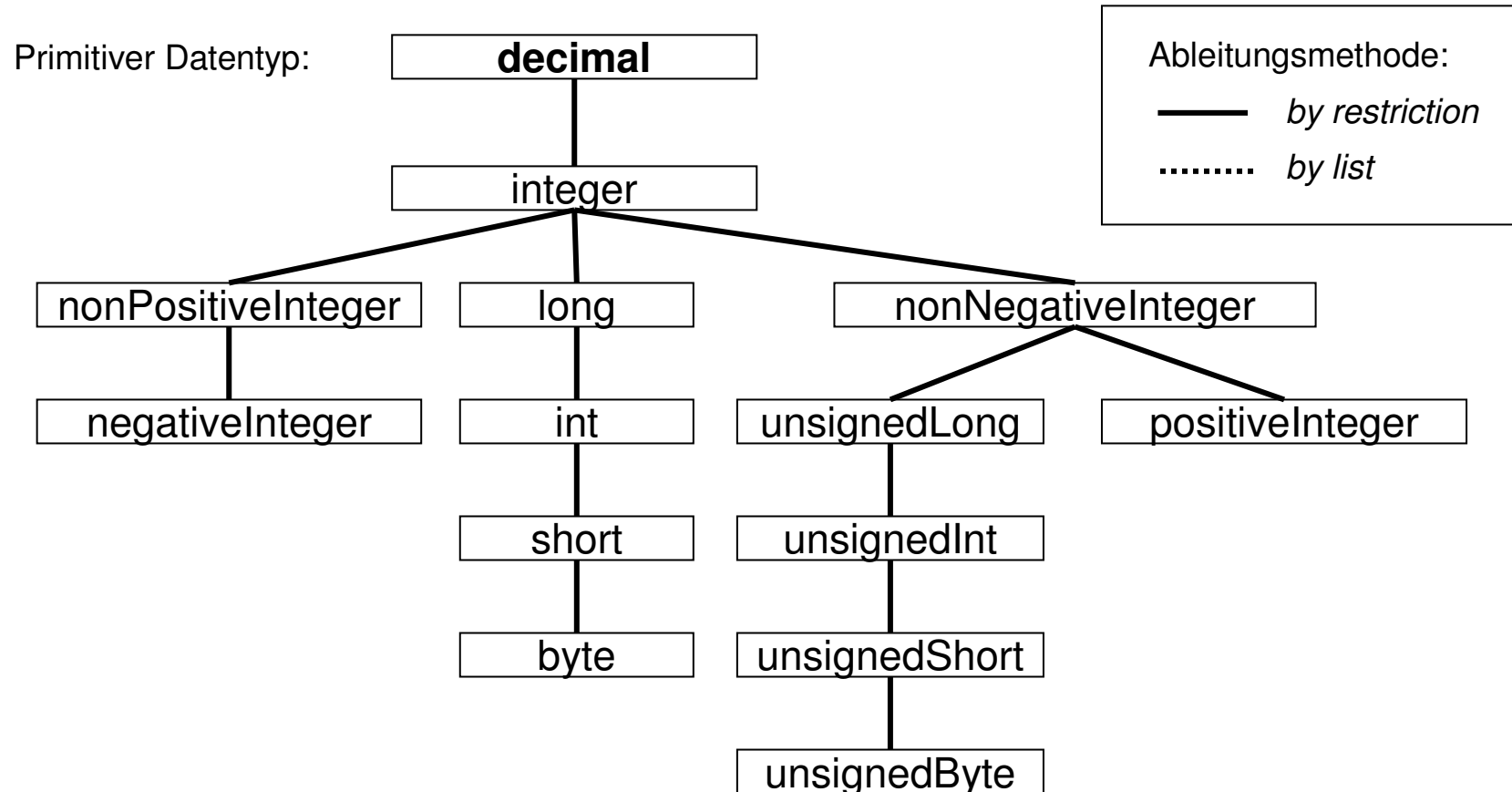



# Nutzung vordefinierter Datentypen



# Vordefinierte Datentypen

---



- Benutzung der vordefinierten Datentypen
  - Es ist möglich, auch ohne Verweis auf ein XML Schema die in W3C XML Schema vordefinierten Datentypen zu referenzieren.
  - Dazu verwende man das globale Attribut **type** aus dem Schemainstanz-Namensraum

<http://www.w3.org/2001/XMLSchema-instance>

sowie folgenden Namensraum für die Datentypen:

<http://www.w3.org/2001/XMLSchema-datatypes>



- Benutzung, Beispiel:
  - Datentypen-Information direkt aus dem Instanzdokument an die Anwendung, ohne Schema-Validierung:

```
<doc xmlns:xsi=
 "http://www.w3.org/2001/XMLSchema-instance"
 xmlns:xsd=
 "http://www.w3.org/2001/XMLSchema-datatypes">
 <mynum xsi:type="xsd:decimal">409</mynum>
 <mystr xsi:type="xsd:string">
 This is my string</mystr>
</doc>
```

Anwendungen:

Etwa beim Aufbau dynamischer Datenstrukturen auch ohne Schema, bei Verwendung der Datentypen durch andere Schemasprachen, im Rahmen von SOAP (!), ...





# Konvention: *Datatypes for DTD*



# ***Datatypes for DTD (DT4DTD)***

---



- Ziel: Nutzung von XML Schema-Datentypen in DTDs
- Problem: DTDs sind älter als XML Schema und nicht änderbar.
- Lösungsansatz:
  - Per Konvention
  - Vergabe spezieller (globaler) Attributnamen
    - e-dtype** Element-Datentyp (falls Inhalt nicht gleich „string“)
    - a-dtype** Attribut-Datentyp, listenwertig
  - Ohne Namespace-Präfix (wird implizit unterstellt)
  - Per NOTATION erweiterbar auf selbst definierte Datentypen
  - Beispiel: Siehe nächste Seite
- Bemerkungen:
  - Keine offizielle W3C-Empfehlung, aber eine „*Note*“, siehe <http://www.w3.org/TR/dt4dtd> (bzw. die lokale Kopie).
  - Unterstützt z.B. von *Java Arch. for XML Binding (JAXB)*



# Datatypes for DTD (DT4DTD)



- Beispiel (aus „*Ch. Goldfarb's XML Handbook*“)

```
<!NOTATION pubYear SYSTEM "datatypeDefs.xml#pubYear">
<!ATTLIST poem
 a-dtype CDATA #FIXED
 "pubyear pubYear
 linecount nonNegativeInteger"
 pubyear CDATA #IMPLIED
 linecount CDATA #IMPLIED >
```

- e-dtype wird hier nicht verwendet
- Dem Attribut „a-dtype“ wird #FIXED (!) ein String zugewiesen.
- Dieser String besteht aus einer Liste von Paaren
  - Jedes Paar besteht aus einem Attributnamen des vorliegenden Elements und aus dessen zugewiesenen Datentyp.
- Der Datentyp „nonNegativeInteger“ verweist auf XML Schema
- Der benutzerdefinierte Typ „pubYear“ verwendet eine Hilfskonstruktion mittels NOTATION, auf die eine Anwendung reagieren könnte.



# Ableitung eigener Datentypen



- Motivation
  - Wirklich leistungsfähig werden die Datentypen von XML Schema erst durch die Möglichkeit, eigene Datentypen abzuleiten.
- Zur Ableitung von einfachen Datentypen (wie sie auch Attribute annehmen können), stellt W3C XML Schema das Element „**simpleType**“ zur Verfügung.
  - Es nimmt Bezug auf einen Basistyp - vordefiniert oder benutzerdefiniert - und wendet eine von drei Ableitungsmethoden an.
- Zusammengesetzte (komplexe) Datentypen, insb. benötigt zur Deklaration von Elementen, sind Gegenstand eines späteren Abschnitts.
  - Siehe Element „**complexType**“



- Die drei Methoden der Ableitung

- **by list**

Ein Element des Listentyps ist eine Folge (*sequence*) von Elementen der zugrundeliegenden Wertemenge des *itemType*.

- **by union**

Vereinigungsmenge (von W bzw. L) bilden

- **by restriction**

Die 12 Facetten (in 6 Kategorien) der Einschränkung:

|                             |                                                                      |
|-----------------------------|----------------------------------------------------------------------|
| Länge:                      | <b><i>length, minLength, maxLength</i></b>                           |
| Muster:                     | <b><i>pattern</i></b>                                                |
| Aufzählung:                 | <b><i>enumeration</i></b>                                            |
| Whitespace:                 | <b><i>whitespace</i></b>                                             |
| Intervall ( <i>range</i> ): | <b><i>minInclusive, minExclusive, maxExclusive, maxInclusive</i></b> |
| Dezimalstellen:             | <b><i>totalDigits, fractionDigits</i></b>                            |



- Beispiel:
  - Eine Liste von Größenangaben mit dem Basistyp `decimal`

```
<simpleType name='sizes'>
 <list itemType='decimal' />
</simpleType>
```
  - Anwendung dann:

```
<cerealSizes xsi:type='sizes'> 8 10.5 12
</cerealSizes>
```
- Neu im Beispiel:
  - `<list>` mit Attribut „`itemType`“
- **Vorsicht:**
  - Listenelemente werden mit *whitespace* separiert. Enthält der `itemType` *whitespace* als zulässige Zeichen, lässt sich die Liste nicht immer in ihre korrekten Bestandteile zerlegen!



# Ableitung *by union*

---



- Beispiel:
  - Die Menge  $Z^+$  (alle ganzen Zahlen außer Null)

```
<simpleType name='z-plus'>
 <union>
 <simpleType>
 <restriction base="positiveInteger"/>
 </simpleType>
 <simpleType>
 <restriction base="negativeInteger"/>
 </simpleType>
 </union>
</simpleType>
```

- Neu im Beispiel:
  - `<union>` unterhalb vom zu definierenden `simpleType`





# Ableitung *by restriction*

---



- Ableiten durch Einschränkung erfolgt durch Einwirkung der erwähnten einschränkenden Facetten auf einen Basisdatentyp.
- Man kann von vordefinierten und auch eigenen Datentypen ableiten, zunächst natürlich nur von den vordefinierten.
- Nicht jede Facette ist auf jeden vordefinierten Datentypen anwendbar.
  - Meist ergibt sich dies schon aus dem Kontext.
  - Einzelheiten: Siehe Tabelle in Kap. 4.1.5 von W3C XML Schema: Datatypes



# Ableitung *by restriction*

---



- Typische Konstruktion beim Ableiten:

```
<simpleType name='myRestrictedType' >
 <restriction base='baseType' >
 facet 1 ...
 ...
 facet n ...
 </restriction>
</simpleType>
```

- Neu im Beispiel:
  - `<restriction>` mit Attribut „base“
  - Diverse Facetten-Elemente

# Ableitung *by restriction*

---



`<length>`, `<minLength>`, `<maxLength>`

- Alle Listentypen: Länge der Liste (Zahl der Einträge)
- `string` und abgeleitete: Anzahl Zeichen (nicht: Bytes!)
- `hexBinary`, `base64Binary`: Anzahl Oktetts der Binärdarstellung

```
<simpleType name='dreiBytes'>
 <restriction base='hexBinary'>
 <length value='3' />
 </restriction>
</simpleType>
<simpleType name='KfzKzStadt'>
 <restriction base='token'>
 <minLength value='1' />
 <maxLength value='3' />
 </restriction>
</simpleType>
```

# **Ableitung *by restriction***

---



`<totalDigits>`, `<fractionDigits>`

- `decimal` und abgeleitete:  
Gesamtzahl Stellen und Anzahl Nachkommastellen

```
<simpleType name='geldBetrag'>
 <restriction base='decimal'>
 <totalDigits value='8' />
 <fractionDigits value='2' fixed='true' />
 </restriction>
</simpleType>
```

Zulässige Werte sind dann etwa:

`-123456.78`, `2.70`, `+1.00`

Unzulässig (warum?):

`1234567.89`, `2.7`, `25`



# Ableitung *by restriction*



`<minInclusive>`, `<maxInclusive>`, `<minExclusive>`,  
`<maxExclusive>`

- Alle Datentypen mit „geordneten“ Wertemengen (d.h. es gibt eine Ordnungsrelation „>“ auf  $W$ ), insb. die numerischen Datentypen, Zeiten und Intervalle - aber nicht Stringtypen oder Listen.

```
<simpleType name='AlterEinerMinderjährigenPerson'>
 <restriction base='nonNegativeInteger'>
 <maxExclusive value='18' /> <!-- x < 18 -->
 </restriction>
</simpleType>
<simpleType name='wasserTempFluessig'>
 <restriction base='decimal'>
 <minInclusive value='0' /> <!-- t >= 0 -->
 <maxInclusive value='100' /> <!-- t <= 100 -->
 </restriction>
</simpleType>
```



# Ableitung *by restriction*

---



## <enumeration>

- Reduzierung der Wertemenge des Basistyps auf die explizit gelisteten Werte-Elemente. Praktisch immer möglich außer bei `boolean`.

```
<simpleType name='unbeweglicheFeiertage'>
```

```
<restriction base='gMonthDay'>
```

```
<enumeration value='--01-01' />
```

```
<enumeration value='--05-01' />
```

```
<enumeration value='--10-03' />
```

```
<enumeration value='--12-24'>
```

```
<annotation><documentation>
```

```
Halber Tag!</documentation></annotation>
```

```
</enumeration>
```

```
<enumeration value='--12-25' />
```

```
<enumeration value='--12-26' />
```

```
<enumeration value='--12-31'> ... </enumeration>
```

```
</restriction>
```

```
</simpleType>
```



## <whiteSpace>

- Eigentlich keine Facette zur Einengung der Wertemenge, sondern eine einengende Anweisung an den XML-Prozessor
- Nur drei gültige Werte:
  - **preserve**: *whitespace* wird nicht verändert
  - **replace**: *whitespace* wird zu *Space*, wie bei CDATA-Attributen
  - **collapse**: *whitespace*-Normierung wie bei NMTOKEN-Attributen
- Die meisten vordefinierten Datentypen verwenden *collapse*, außer *string* und einige davon abgeleitete.

```
<simpleType name='eineZeileText'>
 <restriction base='string'>
 <whiteSpace value='replace' />
 <maxLength value='135' />
 </restriction>
</simpleType>
```



# Ableitung *by restriction*

---



## <pattern>

- Sehr flexible und mächtige Ableitungsmethode, basierend auf „regulären Ausdrücken“ (anzuwenden auf Elemente der lexikalischen Menge).
- Mit allen einfachen Datentypen verwendbar.

```
<simpleType name='Bankleitzahl'>
 <restriction base='nonNegativeInteger'>
 <pattern value='\d{8}' />
 </restriction>
</simpleType>
```

```
<simpleType name='KFZ-Kennzeichen'>
 <restriction base='token'>
 <pattern
 value=' [A-ZÄÖÜ] {1,3} - [A-ZÄÖÜ] {1,2} [1-9] \d{0,3}' />
 <maxLength value='10' />
 </restriction>
</simpleType>
```





# Ableitung *by restriction*

---



- Reguläre Ausdrücke:
  - Ähnlich zu - aber nicht gleich - den regulären Ausdrücken aus den Scriptsprachen **Perl** oder **Ruby**.
  - Vollständig definiert in XML Schema Teil 2 (*Datatypes*).
  - Eine Sammlung verschiedener Beispiele für reguläre Ausdrücke findet man in XML Schema Teil 0 (*Tutorial*), Tabelle D1.
  - Reguläre Ausdrücke sind nicht Gegenstand dieser Vorlesung, sondern werden vorausgesetzt.
  - Hier werden nur Ergänzungen zu Perl & Ruby aufgeführt.
- Empfehlungen:
  - Prüfen Sie Ihre Kenntnisse zu Regulären Ausdrücken mittels der o.g. Tabelle D1: <http://www.w3.org/TR/xmlschema-0/#regexAppendix>
  - Holen Sie Lücken in Ihrem Repertoire nach, z.B. durch Lesen der Spezifikationen in Teil 2 von XML Schema.



# Ableitung *by restriction*



- Reguläre Ausdrücke und Unicode:
  - Die bisher eingebauten Kurzschreibweisen für bestimmte Zeichenmengen wie `\d` für Ziffer, `\s` für *whitespace* etc. benötigen für Unicode einige Erweiterungen:
    - Kategorienbildung:

L	<i>Letters</i>	<i>(u, l, t, m, o)</i>
M	<i>Marks</i>	<i>(n, c, e)</i>
N	<i>Numbers</i>	<i>(d, l, o)</i>
P	<i>Punctuation</i>	<i>(c, d, s, e, i, f, o)</i>
Z	<i>Separators</i>	<i>(s, l, p)</i>
S	<i>Symbols</i>	<i>(m, c, k, o)</i>
C	<i>Other</i>	<i>(c, f, o, n)</i>
    - Eigenschaften, spezifisch für jede Zeichenkategorie, z.B.:

u	<i>uppercase</i> (bei L)
s	<i>space</i> (bei S)
    - Definition von Codeblöcken, angesprochen über Namen, z.B.:  
**BasicLatin, Latin-1Supplement, Greek**



# Ableitung *by restriction*



- Reguläre Ausdrücke und Unicode:
  - Mit `\p{}` lassen sich nun verschiedenste Teilmengen von Unicode selektieren.

Beispiele:

- `\p{Lu}` Ein beliebiger Großbuchstabe
- `\p{Sc}` Ein beliebiges Währungscodezeichen, etwa ‚€‘
- `\p{IsGreek}` Ein Zeichen aus dem Codeblock „Greek“
- `\P{IsGreek}` Kein Zeichen aus dem Codeblock „Greek“

- Weitere spezielle Zeichensequenzen:

- `\s, \S` `[#x20,\t,\n,\r], [^\s]`
  - `\i, \I` `Letter | ‘_’ | ‘:’, [^\i]` (*initial name letter*)
  - `\c, \C` `NameChar, [^\c]` (vgl. XML 1.0)
  - `\d, \D` `\p{Nd}, [^\d]` (Dezimalziffern)
  - `\w, \W` `alle außer [\p{P}, \p{Z}, \p{C},], [^\w]`  
(also keine Interpunktionszeichen, Separatoren, oder aus der Kategorie „Andere“)
- Ab Unicode 5.1
- `f&#xFC; r` Zeichenreferenz in RegEx, hier das Muster „für“ ...
  - `GRO&#x1E9E;` ... sowie das Muster „groß“ in Großbuchstaben (!)



# Ableitung *by restriction*

---



- Unterschiede zu Regulären Ausdrücken in Skriptsprachen:
  - Keine Begrenzer für Zeilen, Strings, Wörter  
`^`, `$`, `\A`, `\Z`, `\z`, `\b`, `\B`
  - Keine Unterscheidung zwischen „gierigen“ und „nicht-gierigen“ Wiederholzeichen (*quantifiers*)  
`.*` existiert, `.*?` nicht  
`.+` existiert, `.+?` nicht  
`{n,}` existiert, `{n,}?` nicht
  - Keine „extended regex.“ (POSIX 1003.2)  
(`?...?`)
  - Einzelheiten:  
<http://www.w3.org/TR/xmlschema-2/#regexs>



# Mehr zu XML Schema

## Stilfragen

Aufbau komplexer Elemente  
Mehr zu ausgewählten Elementen  
von XML Schema



# Implizite und explizite Typendeklaration



- Beispiel:
  - Ein Element zur Aufnahme von Postleitzahlen mit einem implizit deklarierten, anonymen Datentypen:

```
<element name='Postleitzahl'>
 <simpleType>
 <restriction base="nonNegativeInteger">
 <pattern value="\d{5}" />
 </restriction>
 </simpleType>
</element>
```

- Dasselbe Konstrukt, nun mit Referenz auf benannten Datentypen:

```
<simpleType name='PLZ_type'>
 <restriction base="nonNegativeInteger">
 <pattern value="\d{5}" />
 <restriction base="negativeInteger" />
</simpleType>

<element name='Postleitzahl' type='my:PLZ_type' />
```



## Elementdeklaration: Verschachtelt oder modular?

---



- Beispiel: Adresse
  - Zunächst verschachtelt:

```
<element name='Anschrift'>
 <complexType>
 <sequence>
 <element name="Straße" type="token"/>
 <element name="Stadt" type="token"/>
 <element name='Postleitzahl'>
 <simpleType>
 <restriction base="nonNegativeInteger">
 <pattern value="\d{5}"/>
 </restriction>
 </simpleType>
 </element>
 </sequence>
 </complexType>
</element>
```



# Elementdeklaration: Verschachtelt oder modular?



- Beispiel: Adresse
  - Nun modular:

```
<simpleType name='PLZ_type' >
 <restriction base="nonNegativeInteger">
 <pattern value="\d{5}" />
 <restriction base="negativeInteger" />
</simpleType>
```

```
<element name="Straße" type="token" />
<element name="Stadt" type="token" />
<element name="Postleitzahl" type="my:PLZ_type" />
```

```
<element name='Anschrift' >
 <complexType>
 <sequence>
 <element ref="my:Straße" />
 <element ref="my:Stadt" />
 <element ref="my:Postleitzahl" />
 </sequence>
 </complexType>
</element>
```





## Elementdeklaration: Verschachtelt oder modular?

---



- Beispiel: Adresse
  - Variante: Modular, Elemente nur lokal deklariert:

```
<simpleType name='PLZ_type' >
 <restriction base="nonNegativeInteger">
 <pattern value="\d{5}"/>
 <restriction base="negativeInteger"/>
</simpleType>
```

```
<element name='Anschrift' >
 <complexType>
 <sequence>
 <element name="Straße" type="token"/>
 <element name="Stadt" type="token"/>
 <element name="Postleitzahl" type="my:PLZ_type"/>
 </sequence>
 </complexType>
</element>
```



## Elementdeklaration: Verschachtelt oder modular?



- Beispiel: Adresse
  - Modular, Variante „Benannte komplexe Datentypen“:

```
<simpleType name='PLZ_type' >
 <restriction base="nonNegativeInteger">
 <pattern value="\d{5}" />
 <restriction base="negativeInteger" />
</simpleType>
```

```
<complexType name='Anschrift_type' >
 <sequence>
 <element ref='my:Strasse' />
 <element ref='my:Stadt' />
 <element ref='my:Postleitzahl' />
 </sequence>
</complexType>
```

```
<element name="Strasse" type="token" />
<element name="Stadt" type="token" />
<element name="Postleitzahl" type="my:PLZ_type" />
<element name="Anschrift" type="my:Anschrift_type" />
```



# Leitgedanken bei Ihrer Design-Entscheidung

---



- Redundanzvermeidung (DRY-Prinzip)
  - Generell sollten Redundanzen vermieden werden, der Code wird so leichter pflegbar. Das gilt selbst für einfache Dinge wie etwa Postleitzahlen. Erinnerung: 1993 - Erweiterung von 4 auf 5 Stellen!
- Wiederverwertbarkeit
  - Wird ein Element / Attribut / Datentyp mehrfach benötigt, dann sollte es bzw. er mit einem eigenen, schema-global eindeutigen Namen deklariert und (mehrfach) referenziert werden
- Lokale Kapselung von Information
  - Rein lokal wirksame, anonyme Datentypen haben auch Ihre Berechtigung. Halten Sie den schema-globalen Namensraum „sauber“.



- Wartbarkeit & Lesbarkeit des Schema-Codes
  - Tief verschachtelte Deklarationen sind i.a. unübersichtlich
  - Beispiel: *sequence*- und *choice*-Blöcke sind leicht lesbar, wenn ihre Bestandteile jeweils nur eine Zeile umfassen
  - Behalten Sie Ihren Stil innerhalb eines Schemas bei
- Für größere Projekte / Schemata
  - Bilden Sie Attributgruppen, referenzieren Sie diese Gruppen anstelle einzelner Attribute
  - Fassen Sie auch Elemente zu logischen Gruppen zusammen, etwa um diese mit einem gemeinsamen Wiederholfaktor zu versehen
  - OO-artige Modellierung: Analog zu abstrakten Basisklassen stehen in Schema auch abstrakte Basis-Elemente zur Verfügung.
  - Bilden Sie Teil-Schemata mit speziellem Fokus, wenn diese auch separat Verwendung finden könnten. Einbindung mit „include“!



# Die XML-Darstellung der 13 Schemakomponenten

Kurzbeschreibung ihrer Attribute und Inhalte  
Details in *XML Schema: Structures* Kap. 3,  
Erläuterungen mündlich in der Vorlesung!



Ein XML Schema besteht aus:

- 13 verschiedenen Schema-Komponenten
- gebildet aus 3 Komponentengruppen.
- **4 Primäre Komponenten:**
  - einfache und komplexe Typendef.: `<simpleType>`, `<complexType>`
  - Attribut- und Elementdeklarationen: `<attribute>`, `<element>`
  - Bem.: teils mit Namen, teils „anonym“
- **4 Sekundäre Komponenten:**
  - Attribut- und Modellgruppen-Def.: `<attributeGroup>`, `<group>`
  - *notation*-Deklarationen, *identity-constraint definitions* (übersetzen!)
  - Bem.: stets mit Namen versehen
- **5 Helfer-Komponenten:**
  - Anmerkungen, Modellgruppen, Partikel, *wildcards*, Attribut-Verwendungen / kontextabhängig.



# <schema>



## <schema

```
attributeFormDefault = (qualified | unqualified) : unqualified
blockDefault = (#all | List of (extension | restriction |
 substitution)) : ''
elementFormDefault = (qualified | unqualified) : unqualified
finalDefault = (#all | List of (extension | restriction)) : ''
id = ID
targetNamespace = anyURI
version = token
xml:lang = language
{any attributes with non-schema namespace . . .}>
```

## Content:

```
((include | import | redefine | annotation)*,
 ((simpleType | complexType | group | attributeGroup) |
 element | attribute | notation), annotation*)*)
```

</schema>



# <simpleType>



```
<simpleType
 final = (#all | (list | union | restriction))
 id = ID
 name = NCName
 {any attributes with non-schema namespace . . .}>
Content: (annotation?, (restriction | list | union))
</simpleType>
```

```
<restriction
 base = QName
 id = ID
 {any attributes with non-schema namespace . . .}>
Content: (annotation?, (simpleType?, (minExclusive |
minInclusive | maxExclusive | maxInclusive |
totalDigits | fractionDigits | length | minLength |
maxLength | enumeration | whiteSpace | pattern)*))
</restriction>
```





# <simpleType>

---



```
<list
 id = ID
 itemType = QName
 {any attributes with non-schema namespace . . .}>
Content: (annotation?, (simpleType?))
</list>
```

```
<union
 id = ID
 memberTypes = List of QName
 {any attributes with non-schema namespace . . .}>
Content: (annotation?, (simpleType*))
</union>
```

## <simpleType>



Beispiel (mit Ableitungstyp „restriction“):

```
<xs:simpleType name="celsiusWaterTemp">
 <xs:restriction base="xs:number">
 <xs:fractionDigits value="2"/>
 <xs:minExclusive value="0.00"/>
 <xs:maxExclusive value="100.00"/>
 </xs:restriction>
</xs:simpleType>
```



## <complexType>

---



<complexType

abstract = **boolean** : false

block = (#all | List of (extension | restriction))

final = (#all | List of (extension | restriction))

id = **ID**

mixed = **boolean** : false

name = **NCName**

{any attributes with non-schema namespace . . .}>

**Content:**

(**annotation?**,

(**simpleContent** | **complexContent** |

(**group** | **all** | **choice** | **sequence**)?,

(**attribute** | **attributeGroup**)\*, **anyAttribute?**))

</complexType>



## <complexType>

---



### Standardbeispiel in Kurzschreibweise:

```
<xs:complexType name="PurchaseOrderType">
 <xs:sequence>
 <xs:element name="shipTo" type="USAddress"/>
 <xs:element name="billTo" type="USAddress"/>
 <xs:element ref="comment" minOccurs="0"/>
 <xs:element name="items" type="Items"/>
 </xs:sequence>
 <xs:attribute name="orderDate"
 type="xs:date"/>
</xs:complexType>
```



## <complexType>

---



### Explizite Datentyp-Ableitung:

```
<xs:complexType name="length2">
 <xs:complexContent>
 <xs:restriction base="xs:anyType">
 <xs:sequence>
 <xs:element name="size"
 type="xs:nonNegativeInteger"/>
 <xs:element name="unit" type="xs:NMTOKEN"/>
 </xs:sequence>
 </xs:restriction>
 </xs:complexContent>
</xs:complexType>

<xs:element name="depth" type="length2"/>

<depth> <size>25</size><unit>cm</unit> </depth>
```



## <complexType>

---



Erweiterung eines einfachen Datentyps um ein Attribut:

```
<xs:complexType name="length1">
 <xs:simpleContent>
 <xs:extension base="xs:nonNegativeInteger">
 <xs:attribute name="unit" type="xs:NMTOKEN"/>
 </xs:extension>
 </xs:simpleContent>
</xs:complexType>

<xs:element name="width" type="length1"/>

<width unit="cm">25</width>
```



# <element>



<element

abstract = **boolean** : false

block = (#all | List of (extension | restriction | substitution))

default = **string**

final = (#all | List of (extension | restriction))

fixed = **string**

form = (qualified | unqualified)

id = **ID**

maxOccurs = (**nonNegativeInteger** | unbounded) : 1

minOccurs = **nonNegativeInteger** : 1

name = **NCName**

nillable = **boolean** : false

ref = **QName**

substitutionGroup = **QName**

type = **QName**

{any attributes with non-schema namespace . . .}>

**Content:**

(**annotation?**,

(**(simpleType | complexType)?, (unique | key | keyref)\***))

</element>



# <element>

---



Beispiel:

```
<xs:element name="PurchaseOrder"
 type="PurchaseOrderType" />
```

```
<xs:element name="gift">
 <xs:complexType>
 <xs:sequence>
 <xs:element name="birthday" type="xs:date" />
 <xs:element ref="PurchaseOrder" />
 </xs:sequence>
 </xs:complexType>
</xs:element>
```





- Einige Anmerkungen

- Attribute „abstract“, „substitutionGroup“:

- XML Schema ermöglicht die Bildung abstrakter (virtueller, nicht instanzitierbarer) Elementtypen.

- Diese fungieren als Kopf einer *substitution group* aus abgeleiteten, im Detail unterschiedlichen Elementtypen.

- Spezifiziert man den abstrakten Elementtyp z.B. in einer <sequence> eines neuen Elementtyps, so kann anstelle des abstrakten Elementtyps ein beliebiges konkretes Mitglied der *substitution group* erscheinen.

- Attribute „block“, „final“

- Modifiziert *substitutions* - hier nicht weiter besprochen.

- Attribut „nillable“

- Erlaubt/untersagt die Verwendung des globalen Attributs xsi:nil



## <group>

---



<group

name = **NCName**

Content: (**annotation?**,

**(all | choice | sequence)**)

</group>



## <group>

---



Beispiel:

```
<xs:group name="myModelGroup">
 <xs:sequence>
 <xs:element ref="someThing"/>
 . . .
 </xs:sequence>
</xs:group>
```

```
<xs:complexType name="trivial">
 <xs:group ref="myModelGroup"/>
 <xs:attribute .../>
</xs:complexType>
```



## <group>

---



Beispiel (Forts.):

```
<xs:complexType name="moreSo">
 <xs:choice>
 <xs:element ref="anotherThing"/>
 <xs:group ref="myModelGroup"/>
 </xs:choice>
 <xs:attribute .../>
</xs:complexType>
```



# <attribute>

---



```
<attribute
 default = string
 fixed = string
 form = (qualified | unqualified)
 id = ID
 name = NCName
 ref = QName
 type = QName
 use = (optional | prohibited | required) : optional
 {any attributes with non-schema namespace ...}>
Content: (annotation?, (simpleType?))
</attribute>
```

Beispiel:

```
<xs:attribute name="age"
 type="xs:positiveInteger" use="required"/>
```



# <attribute>

---



- Bereits besprochen / in Beispielen erläutert:
  - `name`, `type`, `use`, `default`, `fixed`
- Weitere Attribute:
  - `form` Vgl. Attribut „`elementFormDefault`“ des Elements „`schema`“ - hier nicht besprochen
  - `id` stets möglich, erleichtert z.B. Suchen
  - `ref` bei Ableitungen, ersetzt dann `name`, `form`, `type`, `<simpleType>`
- Content
  - `annotation` stets möglich
  - `simpleType` zur Definition eines anonymen Datentyps mit nur lokaler Reichweite, z.B. als Ersatz für die Verwendung von Attribut `type`)



## <attributeGroup>

---



```
<attributeGroup
```

```
 id = ID
```

```
 name = NCName
```

```
 ref = QName
```

```
{any attributes with non-schema namespace ...}>
```

```
Content:
```

```
(annotation?,
```

```
 ((attribute | attributeGroup)*,
```

```
 anyAttribute?))
```

```
</attributeGroup>
```



## <attributeGroup>

---



Beispiel:

```
<xs:attributeGroup name="myAttrGroup">
 <xs:attribute .../>
 ...
</xs:attributeGroup>
```

```
<xs:complexType name="myelement">
 ...
 <xs:attributeGroup ref="myAttrGroup"/>
</xs:complexType>
```





## <all>, <choice>, <sequence>

---



<all

id = ID

maxOccurs = 1 : 1

minOccurs = (0 | 1) : 1

{any attributes with non-schema namespace . . .}>

Content: (annotation?, element\*)

</all>

<choice

id = ID

maxOccurs = (nonNegativeInteger | unbounded) : 1

minOccurs = nonNegativeInteger : 1

{any attributes with non-schema namespace . . .}>

Content: (annotation?,  
(element | group | choice | sequence | any)\*)

</choice>

---



<sequence

id = ID

maxOccurs = (nonNegativeInteger | unbounded) : 1

minOccurs = nonNegativeInteger : 1

{any attributes with non-schema namespace . . .}>

Content:

(annotation?,

(element | group | choice |

sequence | any)\*)

</sequence>

<a11>: Alle gelisteten Elemente müssen in der Instanz enthalten sein, aber die Reihenfolge spielt keine Rolle.



## Beispiel:

```
<xs:all>
 <xs:element ref="cats" />
 <xs:element ref="dogs" />
</xs:all>

<xs:sequence>
 <xs:choice>
 <xs:element ref="left" />
 <xs:element ref="right" />
 </xs:choice>
 <xs:element ref="landmark" />
</xs:sequence>
```



## <any>



<any

id = ID

maxOccurs = (nonNegativeInteger | unbounded) : 1

minOccurs = nonNegativeInteger : 1

namespace = ((##any | ##other) | List of (anyURI |  
(##targetNamespace | ##local)) ) : ##any

processContents = (lax | skip | strict) : strict

{any attributes with non-schema namespace . . .}>

Content: (annotation?)

</any>

- Verwendbar nur innerhalb eines *content models*
- Gestattet es, \*beliebige\* Elemente z.B. aus einem fremden Namensraum im gegebenen Element zuzulassen. Daher auch „*element wildcard*“.



# <notation>

---



```
<notation
 id = ID
 name = NCName
 public = Token
 system = anyURI
 {any attributes with non-schema namespace . . .}>
Content: (annotation?)
</notation>
```

Beispiel:

```
<xs:notation name="jpeg" public="image/jpeg"
 system="viewer.exe" />
```

- Verwendung z.B. so:

```
<xs:simpleType> <xs:restriction base="xs:NOTATION">
 <xs:enumeration value="jpeg" /> ...
```



# Anhang

Nicht besprochenes Material,  
Vorschläge für einen  
Vertiefungskurs



# Bisher nicht besprochen

---



- `<unique>`, `<key>`, `<keyref>`;  
`<selector>`, `<field>`
  - sogenannte *identity constraint definition*-Komponenten
  - verallgemeinern das ID-Konzept, erfordern XPath-Kenntnisse; hier zurückgestellt.
- `<annotation>` (bestehend aus `<appinfo>`, `<documentation>`)
  - Zu Dokumentationszwecken, an vielen Stellen verfügbar. **Regel  
Verwendung empfohlen!**
- `<include>`, `<import>`, `<redefine>`
  - Mechanismen zur Modularisierung und Mehrfachverwertung mehrerer Schemata.
  - **include**: Einbinden globaler Deklarationen in den aktuellen Namensraum,
  - import**: *Verweisen auf* globale Deklarationen, auch aus anderen Namensräumen,
  - redefine**: wie der Name schon sagt ...